

Lehrkompetenz für die Erwachsenenbildung

Eine Weiterbildung für Lehrende in der Erwachsenenbildung
und alle, die es werden wollen.

Worum geht es heute?

- Zielgruppe und Teilnahmevoraussetzung
- Lernziele der Weiterbildung
- Struktur, Aufbau und Abschluss
- Kosten & Anmeldeprozedere



Zielgruppe – für wen?

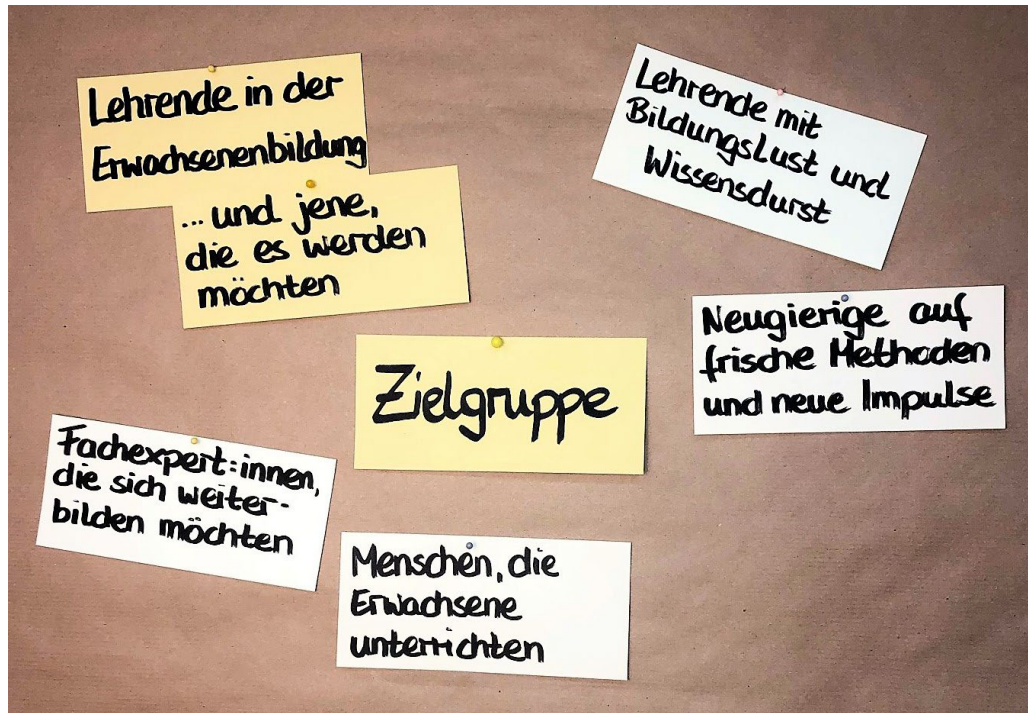

- Dozent:innen,
- Lehrende,
- Trainer:innen,
- Anleiter:innen,

Einsatzorte/Lehrtätigkeiten:

- Sprachkurs,
- Bildungszeit,
- betriebsinterne Schulungen,
- Berufsfachschulen,
- berufliche Weiterbildung,
- Trainee-Programm,
- Anleitung Auszubildende,
- ...

Teilnahmevoraussetzung

- abgeschlossene Berufsausbildung,
oder
- abgeschlossenes (Fach-)
Hochschulstudium
oder
- mindestens fünfjährige Berufstätigkeit

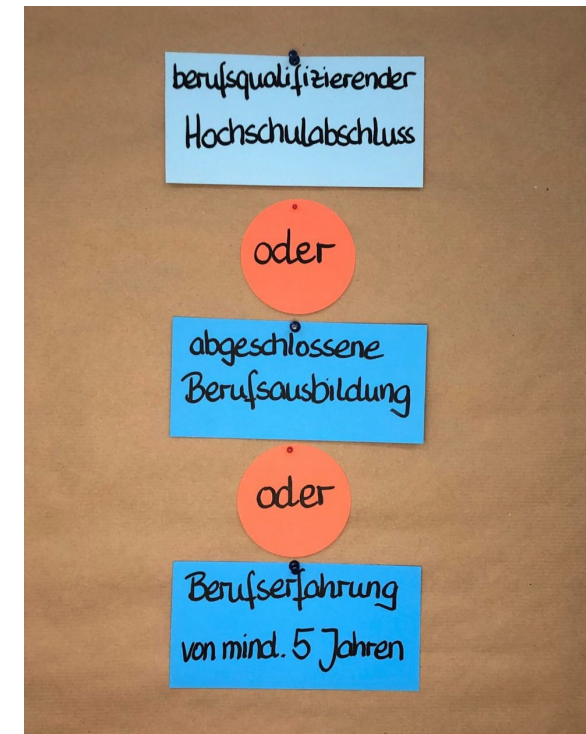

Lernziele der Weiterbildung

- Sie kennen relevante Aspekte des Lernens Erwachsener.
- Sie können Seminare erfolgreiche planen und durchführen.
- Sie sind in der Lage die Teilhabe aller Lernenden am Lernprozess zu ermöglichen.
- Sie kennen die Gruppenphasen und können kompetent damit umgehen.
- Sie können Methoden zielgerichtet und effektiver einsetzen.

Sie erwerben...

- eine erwachsenenpädagogische Grundqualifikation.
- eine Teilnahmebescheinigung der Universität Bremen.
- den Nachweis der erwachsenenpädagogischen Qualifikation nach dem Bremischen Weiterbildungsgesetz.
- den Nachweis über pädagogische Weiterbildung mit einem Arbeitsaufwand von ca. 360 Stunden.

Struktur, Aufbau und Abschluss

- berufsbegleitend (zumeist am Wochenende)
- Umfang der Seminare (in Präsenz oder online): ca. 180 Stunden
- Abschluss: nach ca. 1,5 - 2 Jahren
- Beginn: Januar/Februar eines Jahres
- Beginn aktuell: 13. Januar 2024

Aufbau der Weiterbildung

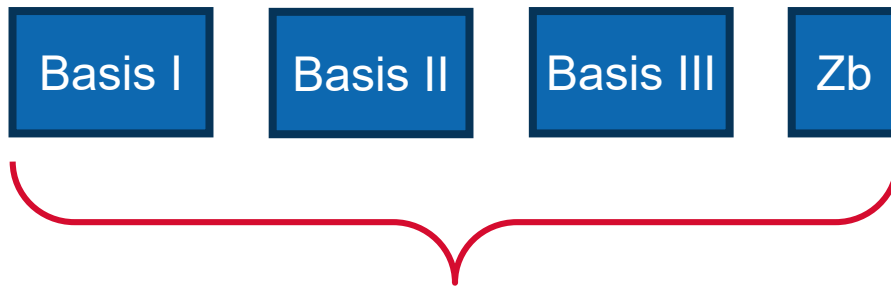

3 Basisseminare je 28 Stunden → 84 Std.

+ 4 Stunden Zwischenbilanz

Basis-Veranstaltung I

Die Entwicklung und Gestaltung von Lernbeziehungen

Dozent: Christoph Simon (wisoak)

- Samstag, 13. Januar 2024, 09:00 – 17:00 Uhr
- Sonntag, 14. Januar 2024, 09:00 – 15:00 Uhr

- Samstag, 3. Februar 2024, 09:00 – 17:00 Uhr
- Sonntag, 4. Februar 2024, 09:00 – 15:00 Uhr

Basis-Veranstaltung II

Didaktik der Erwachsenenbildung

Dozentin: Dr. Franziska Bonna (Universität Bremen, ITB)

- Samstag, 16. März 2024, 09:00 – 17:00 Uhr
- Sonntag, 17. März 2024, 09:00 – 15:00 Uhr

- Samstag, 27. April 2024, 09:00 – 17:00 Uhr
- Sonntag, 28. April 2024, 09:00 – 15:00 Uhr

Basis-Veranstaltung III

Lernprozesse in heterogenen Gruppen gestalten

Dozentin: Thea Rudkowski (Universität Bremen, Akademie für Weiterbildung)

- Freitag, 16. Februar 2024, 09:00 – 17:00 Uhr
- Samstag, 17. Februar 2024, 09:00 – 15:00 Uhr

- Freitag, 5. April 2024, 09:00 – 17:00 Uhr
- Samstag, 6. April 2024, 09:00 – 15:00 Uhr

Zwischenbilanz

Das Lernportfolio – aktueller Stand und weiterer Studienverlauf

Dozent:innen: Christoph Simon und Thea Rudkowski

➤ Dienstag, 7 Mai 2024, 17:00Uhr – 20:00Uhr

Je nach Wohnorten der Teilnehmenden wird die Zwischenbilanz in hybridem Format angeboten. Eine Teilnahme ist dann in Präsenz oder online möglich.

Aufbau der Weiterbildung



3 Basisseminare je 28 Stunden → 84 Std.

+ 4 Stunden Zwischenbilanz

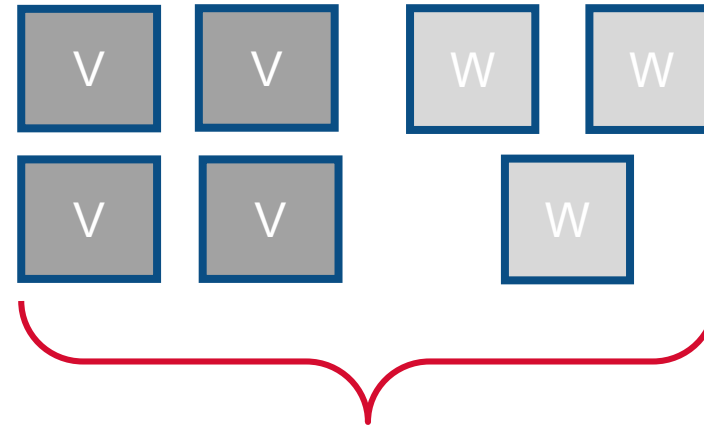

**Insgesamt 90 Stunden im Vertiefungs- und
Wahlbereich**

→ Davon max. 30 Std. Wahlveranstaltungen

Vertiefungsveranstaltungen

- Inhalt: Fachdidaktik und Methodik
(Ausnahmen bestätigen die Regel)
- Kenntnisse aus den Basisveranstaltungen vertiefen
- Wahl der Veranstaltungen nach eigenen Interessen und Bedürfnissen

Wahlveranstaltungen

- Maximal 30 Stunden Wahl
- ergänzen von Grundqualifikationen
- Wahl der Veranstaltungen nach eigenen Interessen und Bedürfnissen
- Beispiele: Praxisberatung, Persönlichkeit des/der Lehrenden, Sketchnoting, Flipchart-Gestaltung

Aufbau der Weiterbildung



3 Basisseminare je 28 Stunden → 84 Std.

+ 4 Stunden Zwischenbilanz

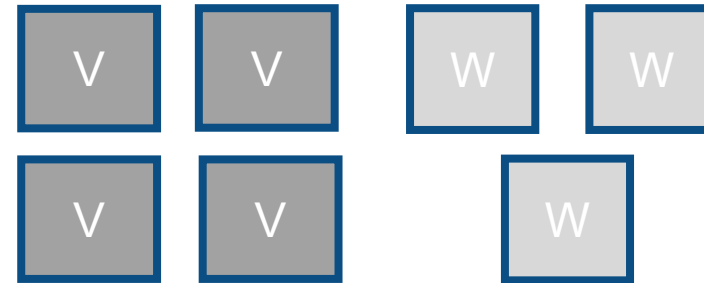

Insgesamt 90 Stunden im Vertiefungs- und
Wahlbereich

→ Davon max. 30 Std. Wahlveranstaltungen



Lernportfolio

Was ist das Lernportfolio?

- ein **roter Faden** durch Ihre Weiterbildung
- unterstützt **Verknüpfung von Erkenntnissen** mit Anforderungen der Lehrpraxis
- Ihre **Eigenleistung** (Teil des Arbeitsaufwands)
- Grundlage für die „**Abschlussarbeit**“ und das abschließende **Prüfungsgespräch**
- Abschlussarbeit: idealtypische Vorbereitung und Planung einer Lehrveranstaltung mit individuellem Bezug oder Modellcharakter

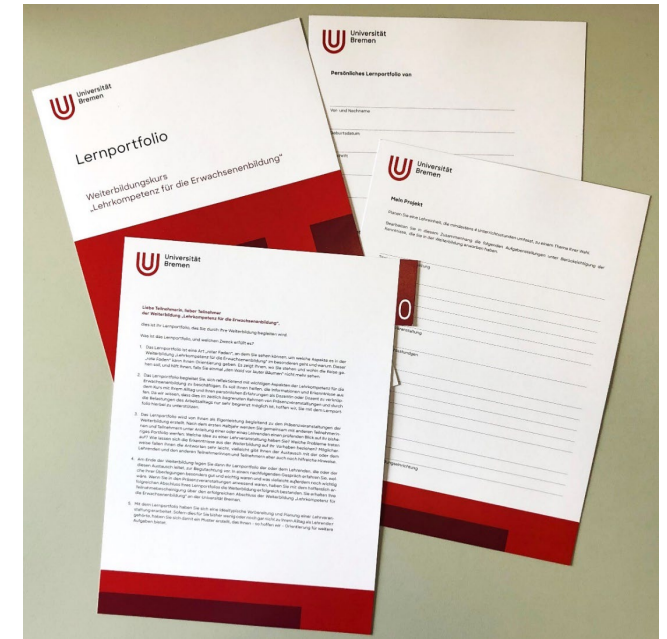

Aufbau der Weiterbildung

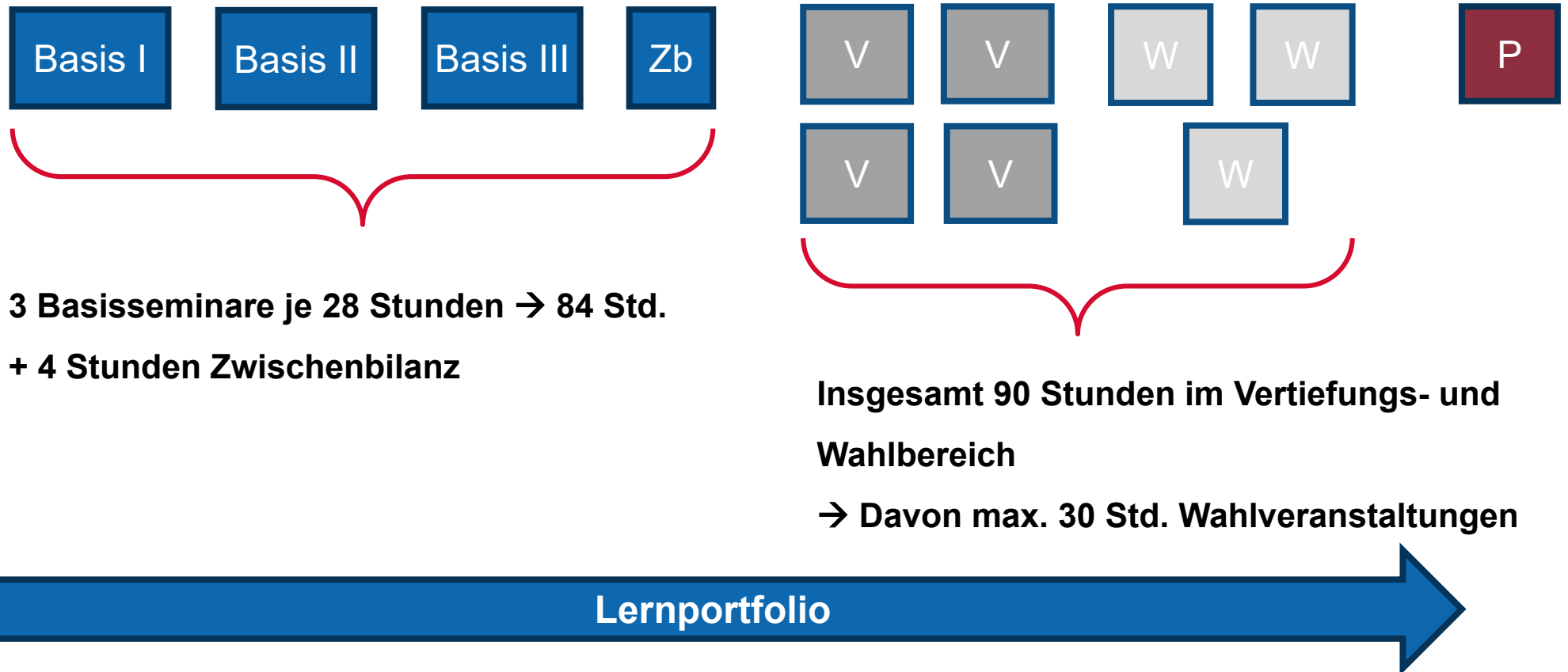

Prüfungsgespräch

- Abschlussgespräch auf Grundlage des Lernportfolios/der eingereichten Unterrichtsplanung
- Persönliches Feedback zur Unterrichtsplanung
- Termine: Frühjahr und Herbst des 2. Weiterbildungsjahres
 - Individuelle Termine online via zoom
 - Prüfungstage mit mehreren Terminen zu Auswahl

Beispielhafter Verlauf

Veranstaltungstitel	Stunden
Basisveranstaltungen + Zwischenbilanz	88
Vertiefungsveranstaltungen	
• Biographiearbeit in der Erwachsenenbildung	16
• Museumsmethode	8
• Teilnehmeraktivierende Lernarrangements	16
• Das zentrale Schlüsselthema im Seminar spannend vermitteln	16
• Videotraining Moderation	12
	68
Wahlveranstaltungen	
• Der eigenen Stressdynamik auf die Spur kommen	16
• Visualisierung und Flipchart-Gestaltung	12
	28
Abschluss	
• Prüfung auf Basis des Lernportfolios	

Hier im Beispiel:
96 Stunden im
W- und V-
Bereich
→ deshalb ca.
90 Stunden

Teilnahmeentgelt

Grundentgelt: 1.450€

- drei Basisveranstaltungen
- Betreuung des Lernportfolios und der Abschlussarbeit
- die Abnahme des Prüfungsgesprächs + individuelles Feedback
- Ausstellung universitärer Teilnahmebescheinigung

weitere Kosten für Vertiefungs- und Wahlveranstaltungen,
abhängig von Ihrer individuellen Planung: ca. 1.100 – 1.300€

Gesamtkosten = ca. 2.550 – 2.750€ (je nach Ihrer Veranstaltungsauswahl)

Anmeldung

- Für die Anmeldung nutzen Sie bitte das Onlineformular unter www.uni-bremen.de/erwachsenenbildung .
- Bitte halten Sie einen **Nachweis der Teilnahmevoraussetzung** digital bereit und laden Sie diesen an entsprechender Stelle im Formular hoch.
- Sollte Ihr Arbeitgeber die Kosten übernehmen (vollständig oder anteilig) dann schicken Sie uns zeitnah das ausgefüllte **Formular „Kostenübernahme durch den Arbeitgeber“** digital per Mail an wbl@uni-bremen.de.
- Anzahl Plätze pro Durchgang: 25
(bei höherer Anmeldezahl, entscheidet die Reihenfolge der Eingänge)
- Anmeldeschluss Durchgang 2024-2026: **01. Dezember 2023**

Anmeldung zu einzelnen Basisseminaren

- Generell ist es auch möglich, sich für einzelne Basisseminare anzumelden. Diese können in einem späteren Durchgang auf die WB angerechnet werden. Die Kosten entnehmen Sie bitte der Webseite.
- Für die Anmeldung nutzen Sie bitte das Onlineformular unter www.uni-bremen.de/erwachsenenbildung und tragen Sie in das Bemerkungsfeld ein, für welche/s der Basisseminare Sie sich anmelden möchten.
- Bitte halten Sie auch hier einen **Nachweis der Teilnahmevoraussetzung** digital bereit und laden Sie diesen an entsprechender Stelle im Formular hoch.
- Sollte Ihr Arbeitgeber die Kosten übernehmen (vollständig oder anteilig) dann schicken Sie uns zeitnah das ausgefüllte **Formular „Kostenübernahme durch den Arbeitgeber“** digital per Mail an wbl@uni-bremen.de.
- **Bitte beachten Sie, dass es insgesamt 25 Plätze gibt und eine Einzelbuchung nur bei verfügbaren Plätzen möglich ist.**

Gibt es noch offene Fragen?

Vielen Dank für Ihr Interesse!

Information und Beratung

Cornelia Gresens

0421 - 218 61 631

wbl@uni-bremen.de

www.uni-bremen.de/erwachsenenbildung